

WINE LAB

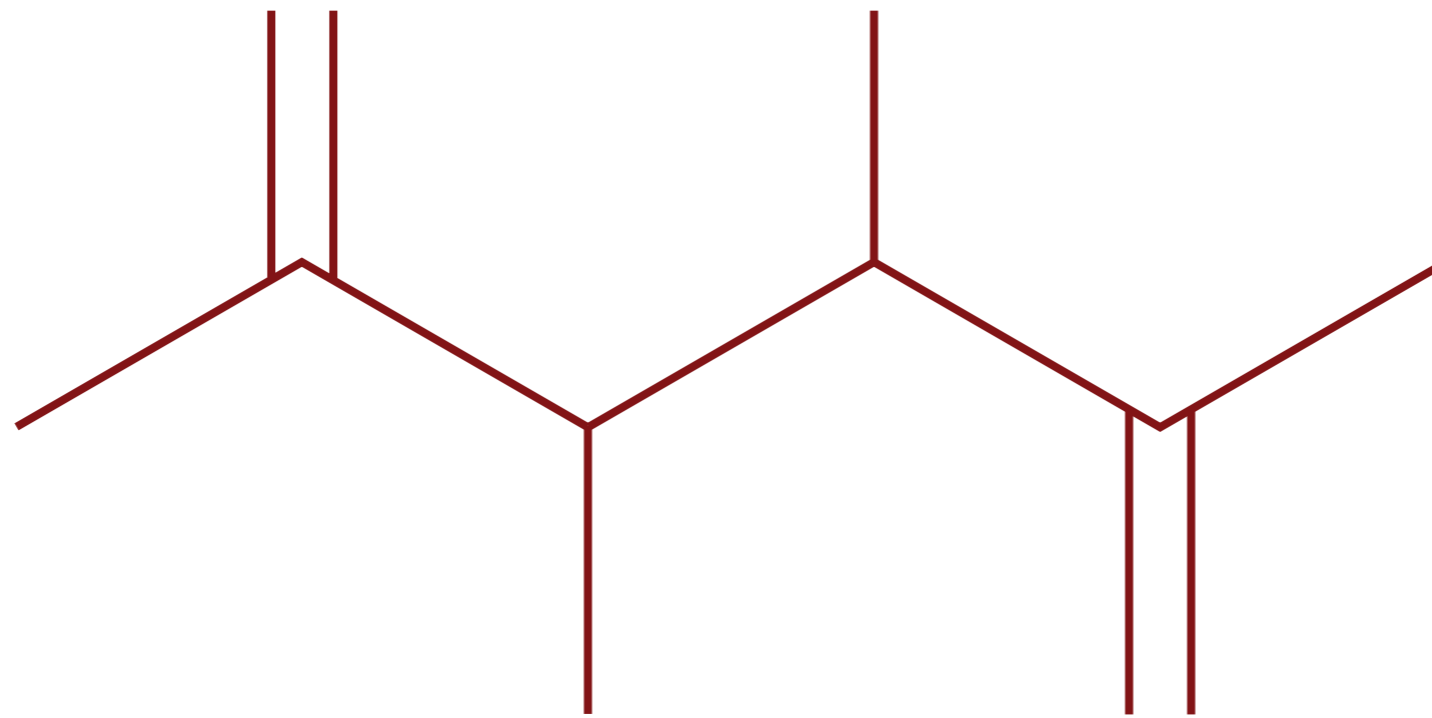

Verallia design awards

2021

Concepto

Bordolesa

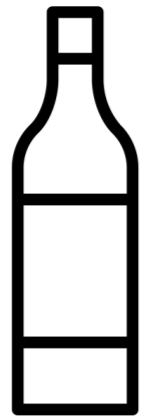

+

Tubo de ensayo

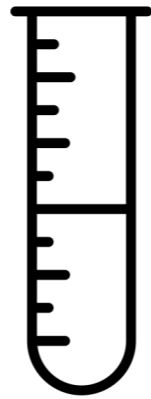

=

Alquimia



Alquimia: Estudio experimental de fenómenos químicos, que se desarrollo desde la antigüedad.

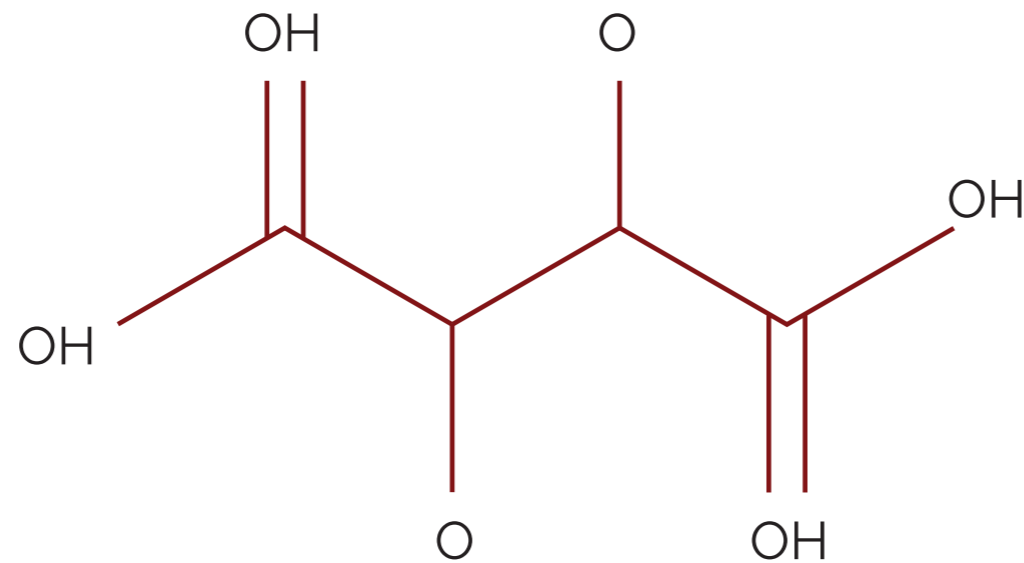

=

Ácido Tartárcio

Fórmula del ácido tartárico, que es el ácido específico de la uva y el vino. La acidez del vino depende mucho de la riqueza en Acido Tartárico

Gráfica

WINE LAB

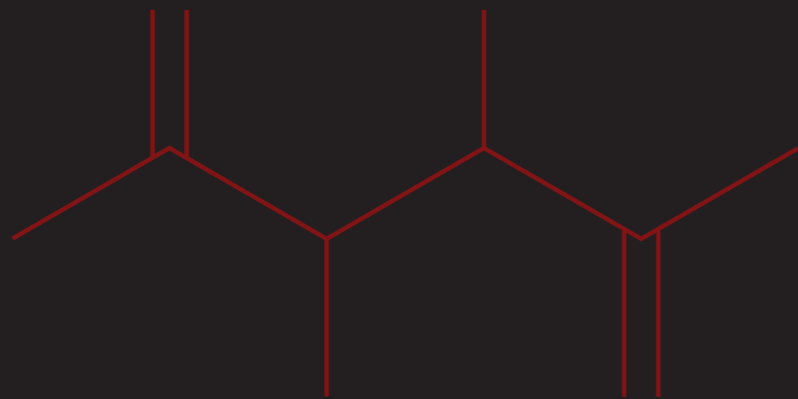

MERLOT

2021

WINE LAB

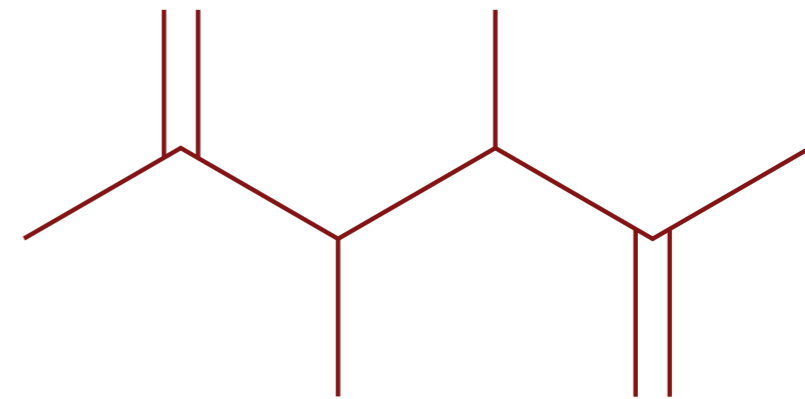

MERLOT

2021

Alquimia

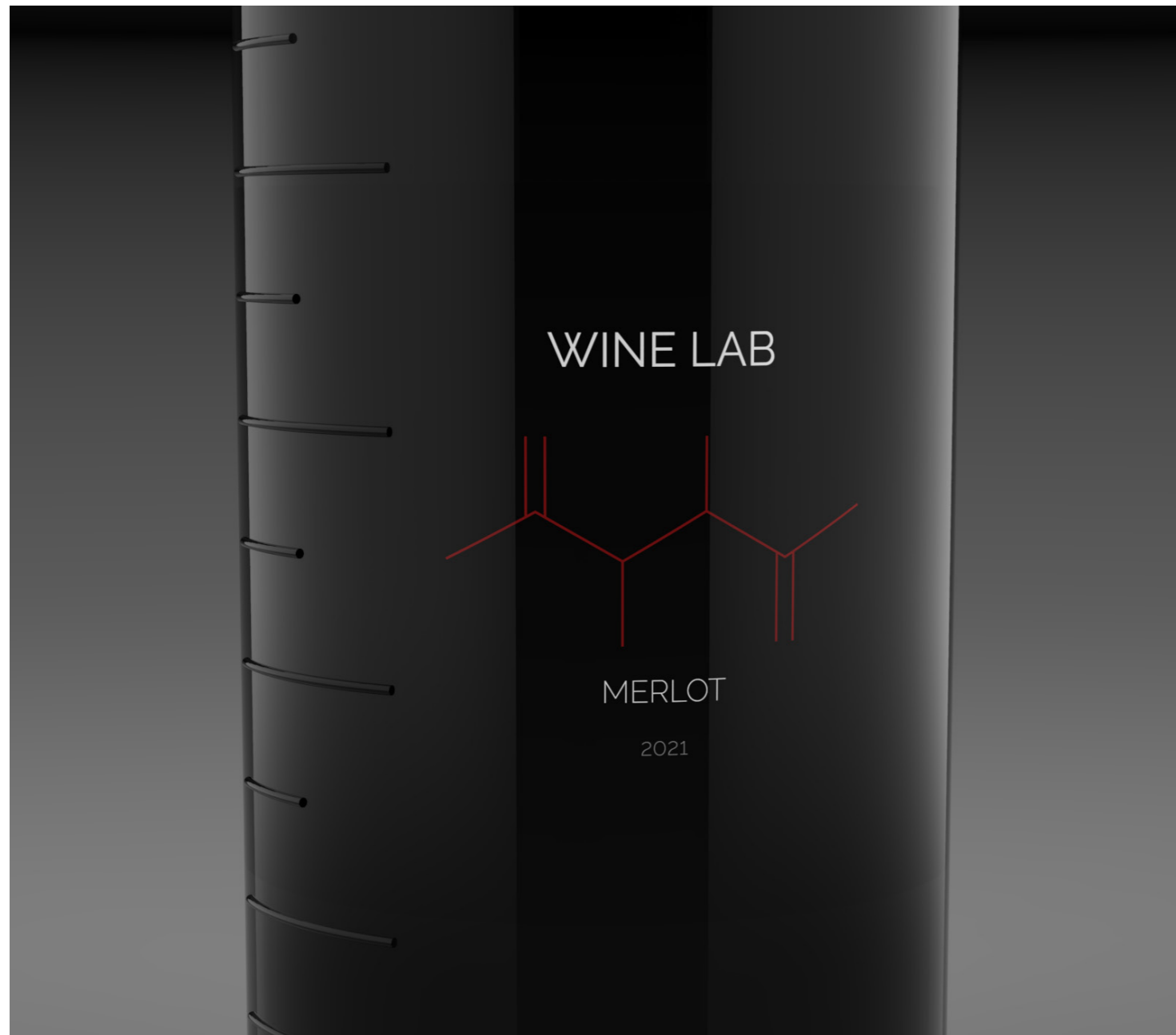

Alquimia, una botella diseñada para un público entre 20 y 40 años, con un lenguaje gráfico y estético moderno, comprensible globalmente gracias al concepto de la "química" en la botella. Hace referente a la enología, la ciencia, la técnica y el arte de producir vino.

Diseño con aristas vivas, fuera de lo tradicional para enfatizar el tema, conservando un radio pequeño para asegurar rigidez y resistencia a la hora de fabricar.



Detalles

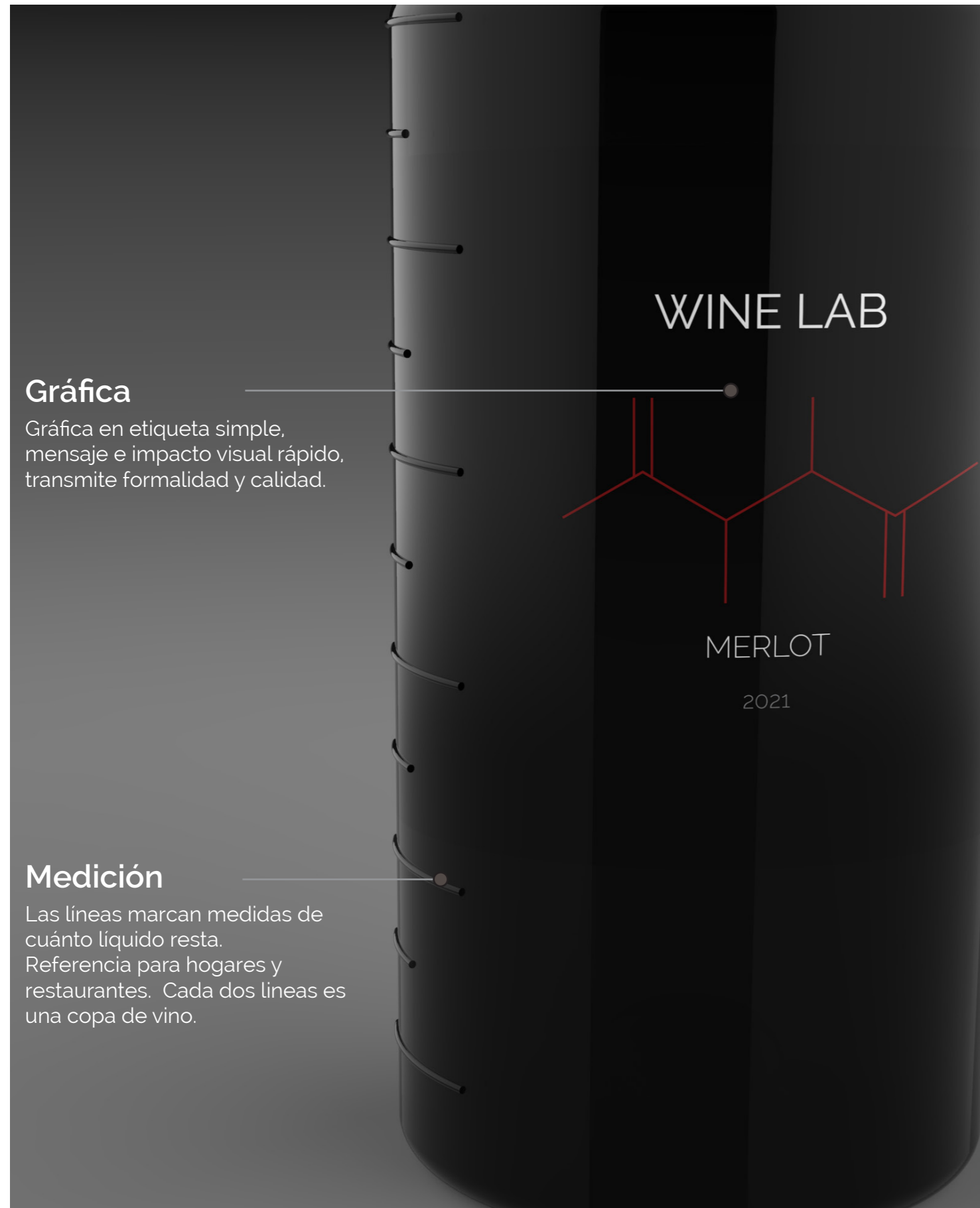

Gráfica

Gráfica en etiqueta simple, mensaje e impacto visual rápido, transmite formalidad y calidad.

Medición

Las líneas marcan medidas de cuánto líquido resta. Referencia para hogares y restaurantes. Cada dos líneas es una copa de vino.

Funcionalidad

Boca de botella antigoteo, conservando la estética y concepto de laboratorio químico.

Ergonomía

Cuello largo inspirado en tubos de ensayo, facilita y asegura el transporte manual y la usabilidad de la botella.

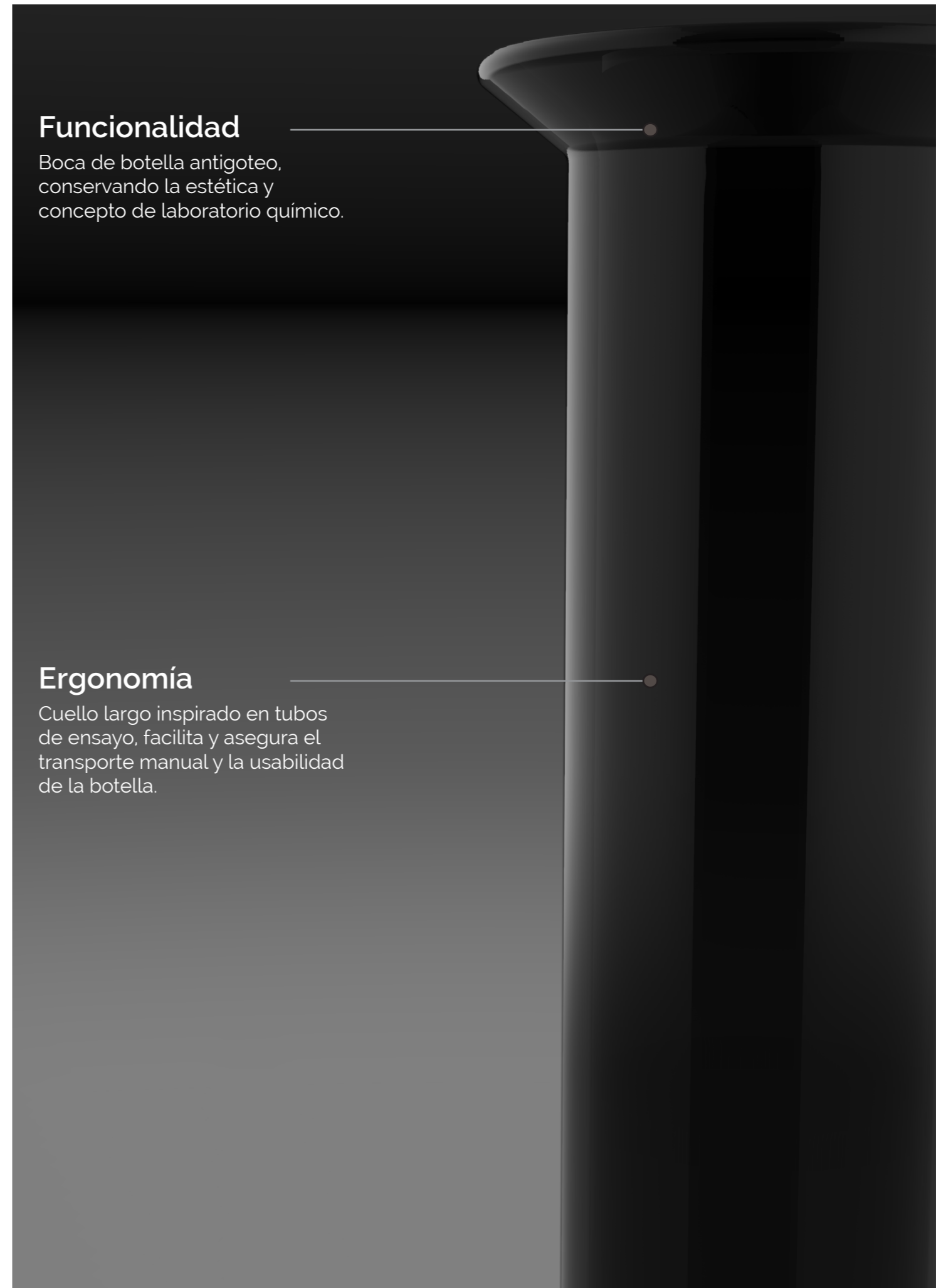

Planos

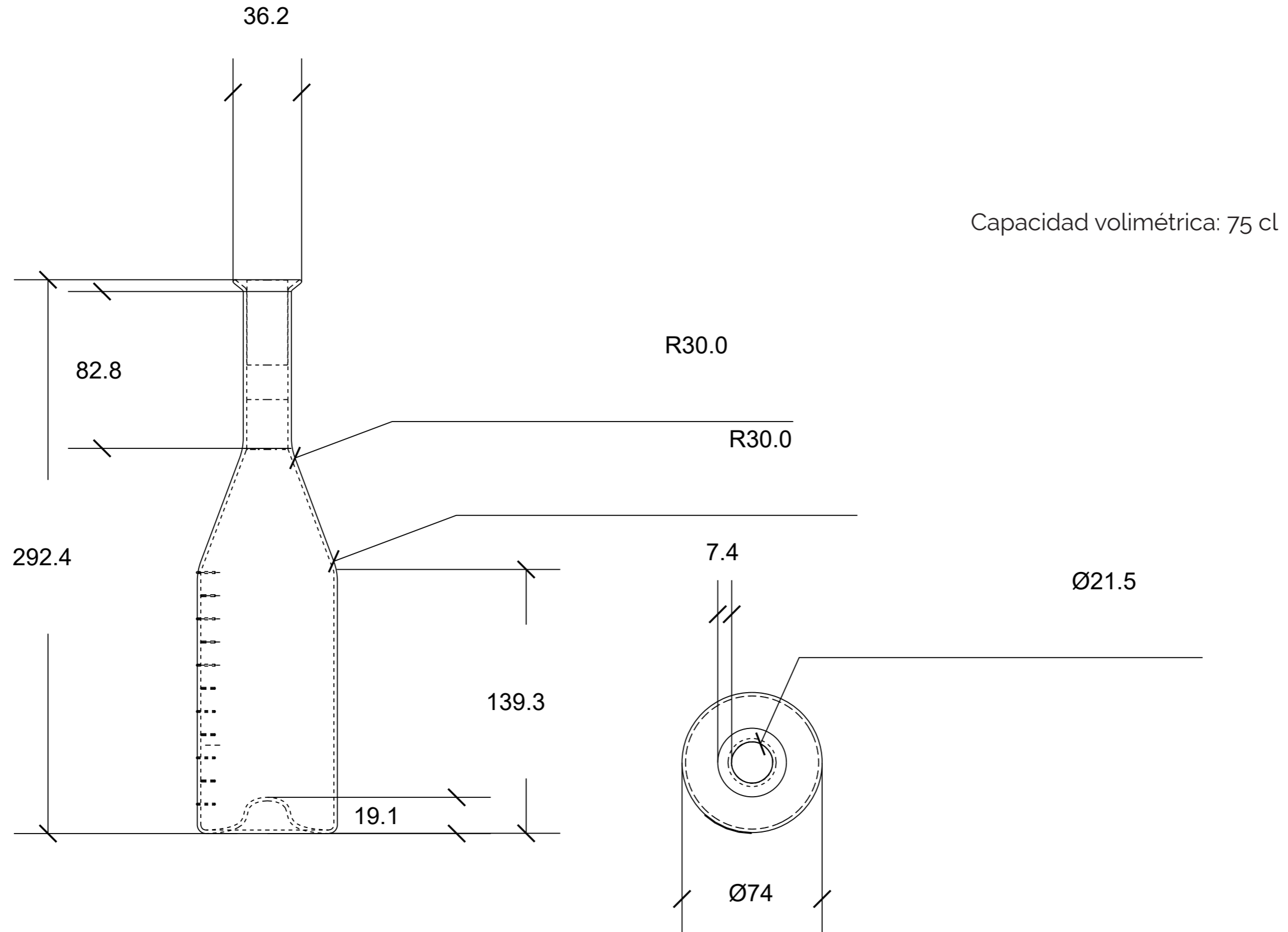

From the ancient formula to the table,
the taste of precision.



WINE LAB

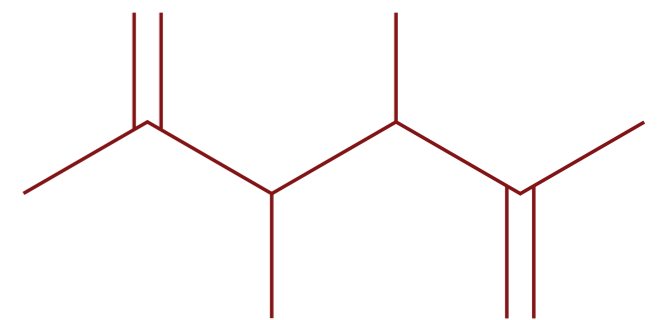

Merlot

2021